

PUERTAS DE SEGURIDAD



Modelo Semiprovenzal	05
Modelo Recto	08
Modelo Rústico	12
Modelo Liso	14
Modelo Aries	17
Modelo Piscis	18
Modelo Acuario	19
Modelo Libra	20
Fijos	23
Herrajes	26
Premarco	28
Embalajes	29
Características técnicas	30
Condiciones y acabados.....	31

NASCOR: LA SOLUCIÓN A LA SEGURIDAD DE SU VIVIENDA.

NASCOR S.L., es una empresa de fabricación de puertas de seguridad para entrada a vivienda, con una experiencia de más de 40 años en el sector del metal.

NASCOR se encuentra en constante búsqueda de nuevas fórmulas de desarrollo y calidad, con un único objetivo, ofrecer un producto final de máxima garantía, y para ello contamos con un equipo joven y entusiasta, comprometido con una buena filosofía, la de satisfacer al cliente.

Nuestras puertas están orientadas tanto a edificios de obra nueva, como para reformas. Contamos con varias líneas de producto. Las características de todas ellas son idénticas en cuanto a fabricación y montaje, con la innovación de un nuevo sistema patentado de incrustación en la decoración de las puertas, de piezas de acero inoxidable.

Esperamos que nuestras puertas le ayuden a encontrar la solución necesaria para la seguridad de su vivienda.

MODELO SEMIPROVENZAL



Medidas: 80 y 90 de paso
Cerradura: 3 puntos y 1 punto
Estampación: 1 cara y 2 caras

MODELO SEMIPROVENZAL

Combinaciones de puerta + fijo



Puerta con fijo lateral derecho, forja piña.



Puerta con fijo lateral izquierdo de barrotes.



Puerta con fijos laterales de forja caracol.



Puerta con fijo superior de barrotes.

Combinaciones de puerta + fijo



Puerta con fijo lateral derecho, y fijo superior forja piña.



Puerta con fijo lateral izquierdo barrotes, y fijo superior sin barrotes.



Puerta con fijo lateral a ambos lados y fijo superior, sin barrotes.

MODELO RECTO



Cerradura: 3 puntos y 1 punto
Estampación: 1 cara y 2 caras
Medida Única: 80 de paso

Combinaciones de puerta + fijo



Puerta con fijo lateral derecho, de barrote.



Puerta con fijo lateral izquierdo, de forja caracol.



Puerta con fijos laterales de forja caracol.



Puerta con fijo superior de barrotes.



Puerta con fijo lateral derecho de barrote, y fijo superior sin barrote.



Puerta con fijo lateral izquierdo y fijo superior de forja piña.



Puerta con fijo lateral a ambos lados forja caracol y fijo superior sin forja.



ACABADO ÚNICO:
ROBLE VIEJO



Medidas: 80 y 90 de paso
Cerradura: 3 puntos
Estampación: 1 cara



Puerta con fijo lateral derecho, de barrote.



Puerta con fijo lateral izquierdo, de forja caracol.



Puerta con fijos laterales de forja caracol.



Puerta con fijo superior de barrotes.

Combinaciones de puerta + fijo



Puerta con fijo lateral derecho de barrote., y fijo superior sin barrotes.



Puerta con fijo lateral izquierdo y fijo superior de forja piña.



Puerta con fijo lateral a ambos lados forja caracol y fijo superior sin forja.

MODELO LISO



Medidas: 80 y 90 de paso
Cerradura: 3 puntos y 1 punto
Liso: 2 caras

Combinaciones de puerta + fijo



Puerta con fijo lateral derecho, de barroses acero inoxidable.



Puerta con fijo lateral izquierdo, de barroses acero inoxidable.



Puerta con fijo lateral a ambos lados, de barroses acero inoxidable.



Puerta con fijo superior sin barroses.



Puerta con fijo lateral derecho de barroses acero inoxidable, y fijo superior sin barroses.



Puerta con fijo lateral izquierdo de barroses acero inoxidable, y fijo superior sin barroses.



Puerta con fijo lateral a ambos lados, de barroses acero inoxidable, y fijo superior con barroses.

MODELO ARIES



Medidas: 80 y 90 de paso
Cerradura: 3 puntos y 1 punto
Incrustación: Acero inox. 1 cara

MODELO PISCIS



Medidas: 80 y 90 de paso
Cerradura: 3 puntos y 1 punto
Incrustación: Acero inox. 1 cara

MODELO ACUARIO



Medidas: 80 y 90 de paso
Cerradura: 3 puntos y 1 punto
Incrustación: Acero inox. 1 cara

MODELO LIBRA



Medidas: 80 y 90 de paso
Cerradura: 3 puntos y 1 punto
Incrustación: Acero inox. 1 cara

Combinaciones de puerta + fijo

PISCIS



Puerta con fijo lateral derecho, de barros acero inoxidable.

ACUARIO



Puerta con fijo lateral izquierdo, de barros acero inoxidable.

LIBRA



Puerta con fijo lateral a ambos lados, de barros acero inoxidable.

ARIES



Puerta con fijo superior ciego.

PISCIS



Puerta con fijo lateral derecho de barroses acero inoxidable, y fijo superior sin barroses.

ACUARIO



Puerta con fijo lateral izquierdo de barroses acero inoxidable, y fijo superior sin barroses.

LIBRA



Puerta con fijo lateral a ambos lados, de barroses acero inoxidable, y fijo superior sin barroses.



Forja Piña



Barrotes



Forja Caracol



Acero Inox.



Fijo Ciego



Fijo abatible Interior*



Anclaje de puerta y fijo

*No se suministra el cristal

PUERTA + FIJOS

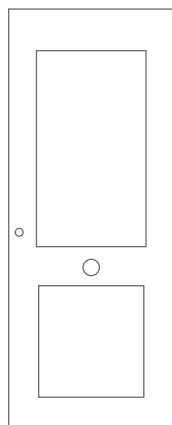

Puerta

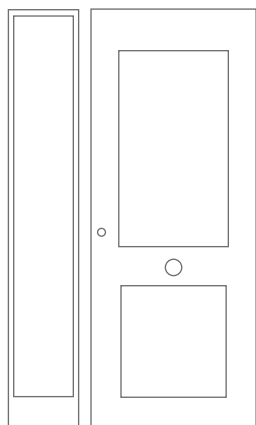

Puerta con fijo izquierdo

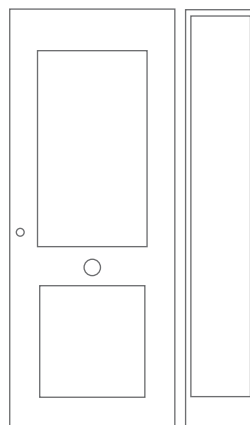

Puerta con fijo derecho

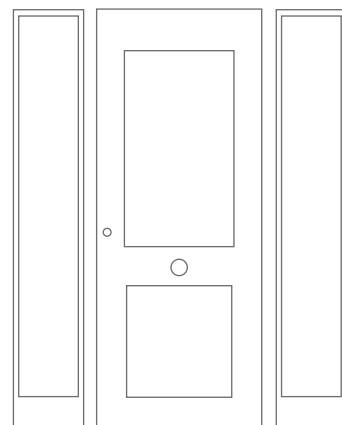

Puerta con 2 fijos
izquierdo y derecho

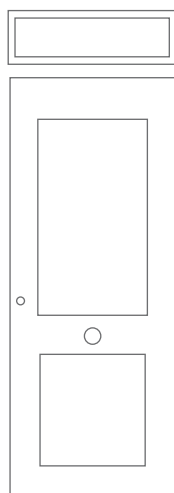

Puerta con fijo
superior

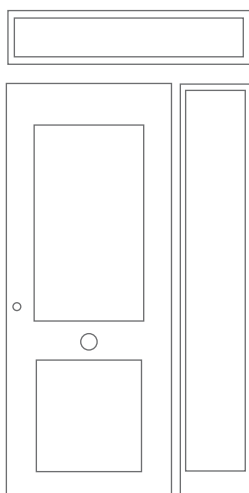

Puerta con fijo
superior y derecho

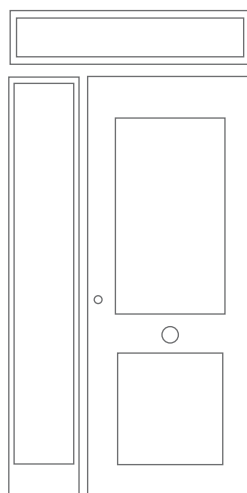

Puerta con fijo
superior e izquierdo

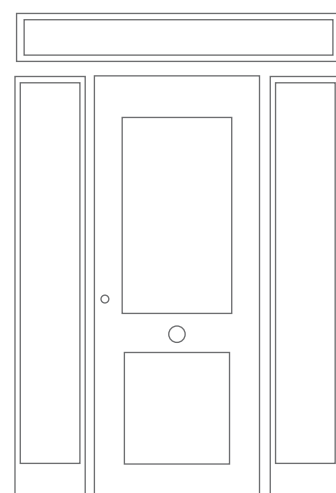

Puerta con fijo superior
izquierdo y derecho

* Las puertas montadas con fijo lateral y/o superior siempre llevarán el marco escalonado. (modelo semiprovenzal).

MEDIDAS DE HOJA + FIJO

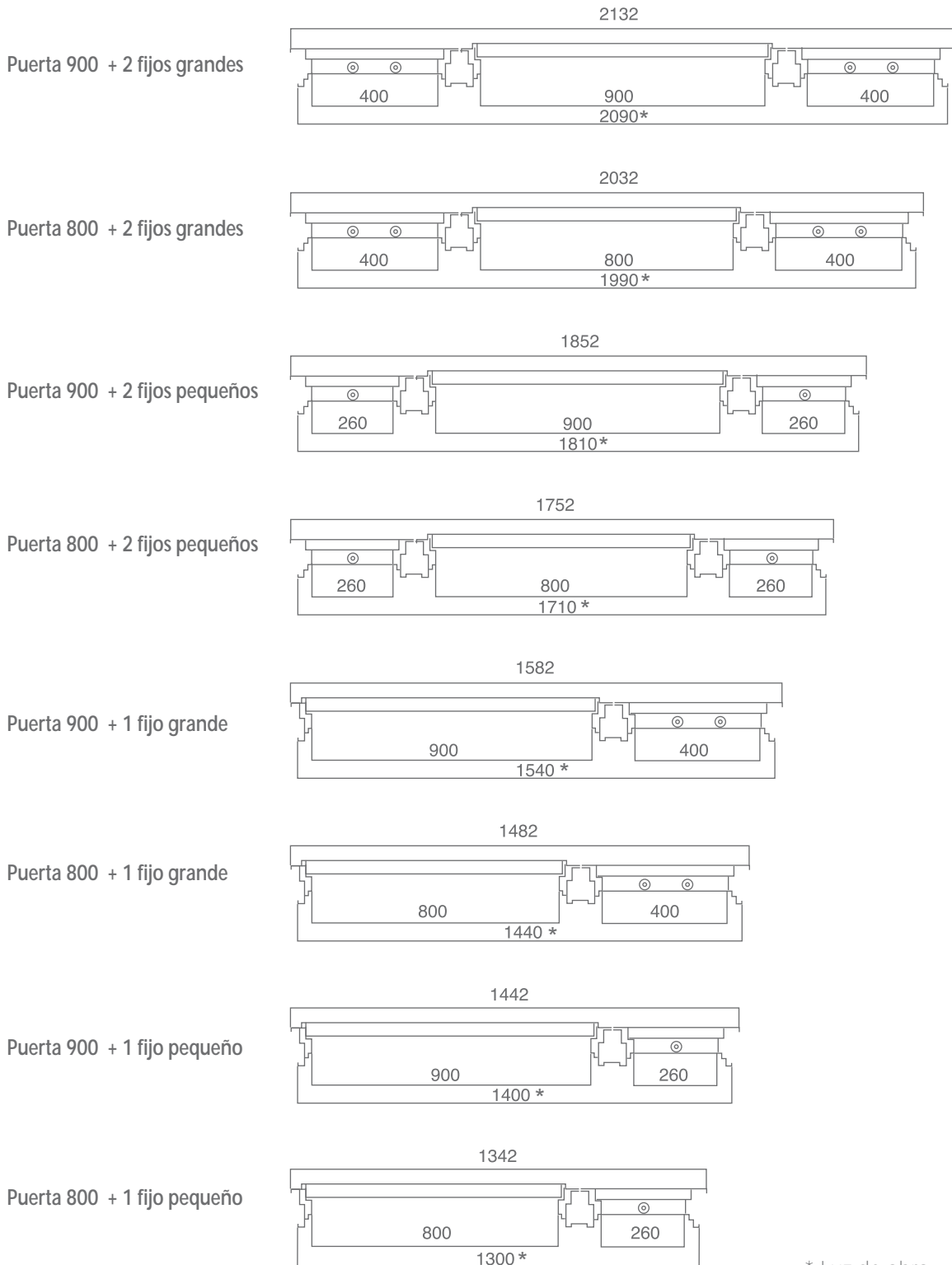

* Luz de obra.

POMO



MANIVELA EXTERIOR

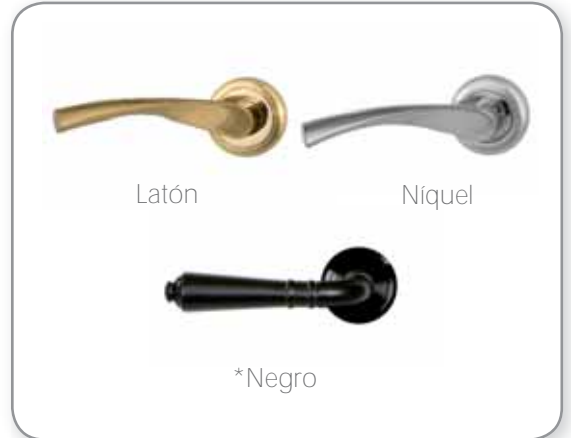

MANIVELA



ESCUDO

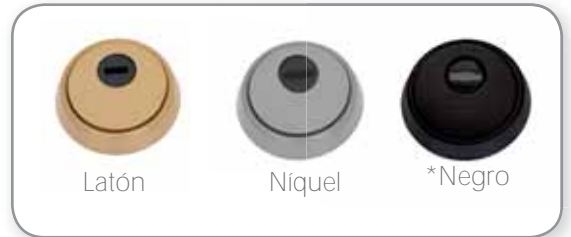

MIRILLA

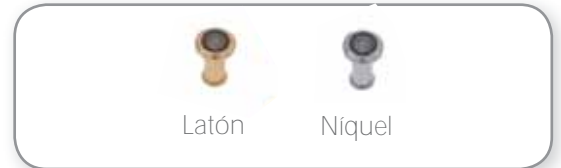

MANILLÓN



ALDABA



* Modelo Rústica.

** Modelos Aries, Libra, Piscis, Acuario.

CERRADURA



EMBELLECEDOR MARCO



BULONES



CORTAVIENTOS



ABREPUERTAS ELÉCTRICO



BISAGRA





Debe asentarse en el suelo terminado. No debe nunca empotrarse.

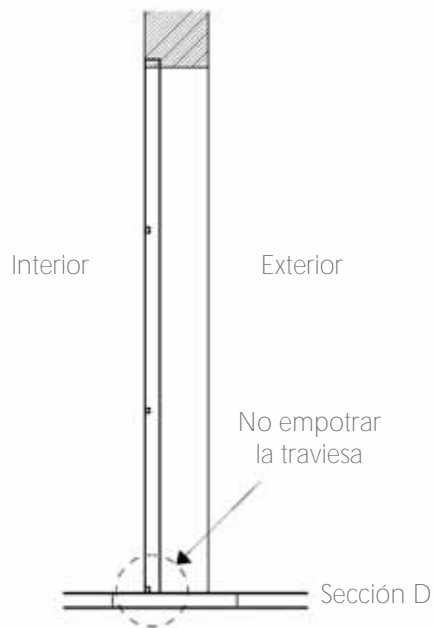
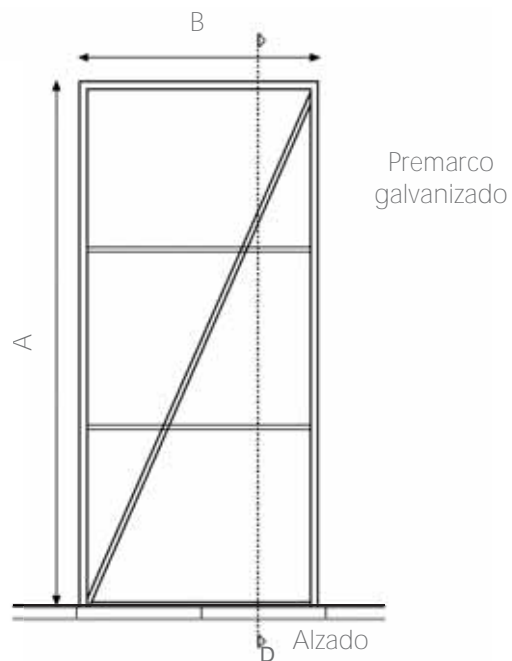

	A	B
Puerta 800	2095	925
Puerta 900	2095	1025

Embalaje unitario

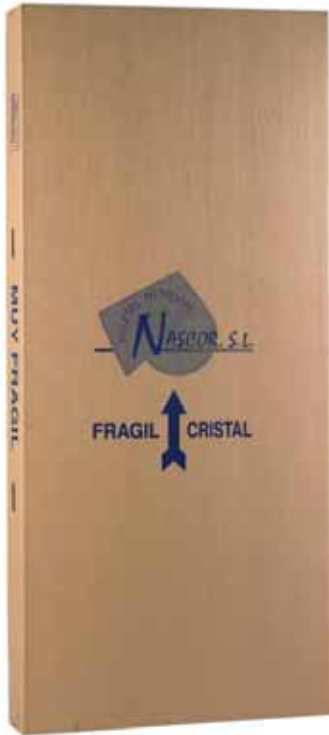

PESO: +/- 54

MEDIDAS:

Puerta de 80
98 x 215 x 17

Puerta de 90
108x 215 x 17

Palet (7 unidades)



PESO: +/- 360

MEDIDAS:

Puerta de 80
1,15 x 1,15 x 2,30

Puerta de 90
1,20 x 1,20 x 2,30

CARACTERÍSTICAS TÉCNICAS

- **HOJA** formada por dos chapas lacadas, inyectadas con poliuretano de alta densidad, con un grosor de 57mm., confiriéndole gran robustez a la puerta, y dotándola de altas cualidades aislantes, tanto térmicas como acústicas.
- **3 BISAGRAS** regulables, de diseño exclusivo.
- **ESTAMPACIÓN** modelo SEMIPROVENZAL Y RECTO en una o dos caras y LISO a dos caras.
- **INCRUSTACIONES** de acero inoxidable sólo en la cara exterior.
- **CERRADURA** de seguridad embutida, de uno o tres puntos de cierre, con doble vuelta.
- **JUNTA DE HERMETIZACIÓN** encajada en el solape de la hoja.
- **MARCO** de seguridad de 1,5 mm., reforzado con puntos de anclaje a la hoja.
- **HERRAJES INCLUIDOS DE SERIE***: Pomo, manivela interior y escudo bocallave, de latón.
- Posibilidad de **FIJOS LATERALES**, con abatible en su interior (no se suministra el cristal), y **FIJOS SUPERIORES** sin abatible.
- Opcional la colocación de puertas con **PREMARCO**.
- **EMBALAJE UNITARIO**: Caja de cartón y plancha de corcho.
- **MEDIDAS HOJA** (luz de paso): Ancho: 800mm. y 900 mm./Alto: 2030 mm.
- **MEDIDAS HUECO DE OBRA**: Ancho: 900mm. y 1000 mm./Alto: 2080 mm.

*Opcionalmente puede acabarse en níquel.

■ RECLAMACIONES:

-Recepción de mercancía en mal estado: En caso de recibir mercancía en mal estado, o que falte algún bulto, el cliente firmará el albarán de entrega, indicando los daños que procedan, e inmediatamente comunicarnos la incidencia.

-No se aceptarán reclamaciones 15 días después de la recepción del material.

-No aceptaremos ninguna devolución a portes debidos, sin previo aviso.

■ RESPONSABILIDAD DE LA EMPRESA:

NASCOR S.L., garantiza sus artículos contra cualquier defecto de fabricación, y de material, y NO garantiza aquellos artículos que hayan sido deteriorados por un uso incorrecto.

Será el cliente final quien se responsabilice de la revisión y ajuste de las puertas en la obra. En caso contrario, y una vez comprobado, que NO sea responsabilidad de NASCOR S.L., se efectuará el cargo por desplazamiento, mano de obra y material sustituido.

■ LA EMPRESA SE RESERVA EL DERECHO A CUALQUIER MODIFICACIÓN SIN PREVIO AVISO

LACADOS*

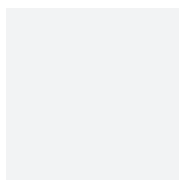

RAL 9010



RAL 9011



RAL 7011

POLIESTER



ROBLE



ROBLE VIEJO

SIN ACABADO



ACERO
GALVANIZADO

*Otros acabados consultar.

*Debido al proceso en la impresión, los acabados son orientativos.

Pol. Ind. Masía del Juez
C/Gelaters 8 y 10
46909 TORRENT (Valencia)
Tel. 96 117 80 94 · Fax 96 155 89 51
e-mail: puertas@puertasnascor.es
www.puertasnascor.es